

Pro provozovatele

Návod k obsluze



calorMATIC 332

Regulátor podle teploty místnosti

CZ

Impressum

Typ dokumentu:	Návod k obsluze
Produkt:	calorMATIC 332
Cílová skupina:	Provozovatel
Jazyk:	CSY
Číslo verze dokumentu:	0020131937_00
Datum vytvoření:	26.01.2012

Vydavatel/Výrobce

Vaillant GmbH

Berghauser Str. 40 ■ D-42859 Remscheid
Telefon +49 21 91 18-0 ■ Telefax +49 21 91 18-28 10
info@vaillant.de ■ www.vaillant.de

© Vaillant GmbH 2012

Kopírování tohoto návodu, a to i částečné, je přípustné pouze po písemném svolení firmy Vaillant GmbH.
Veškerá označení výrobků uvedená v tomto návodu jsou obchodními značkami/ochrannými známkami příslušných firem.

Technické změny jsou vyhrazeny.

Obsah	4	Obsluha	10
1 Pokyny k dokumentaci	5	4.1 Struktura ovládání.....	10
1.1 Použité symboly a znaky	5	4.1.1 Přístupová úroveň pro provozovatele	10
1.1.1 Symboly	5	4.1.2 Přístupová úroveň pro servisní techniky.....	10
1.2 Struktura výstražných pokynů	5	4.1.3 Schéma struktury nabídek.....	10
1.3 Dodržování souvisejících podkladů	5	4.1.4 Základní zobrazení	10
1.4 Uložení dokumentace	5	4.1.5 Úroveň pro výběr	11
1.5 Platnost návodu	5	4.1.6 Úroveň pro nastavení	11
2 Bezpečnost	6	4.2 Koncepce ovládání	11
2.1 Výstražné pokyny související s manipulací	6	4.2.1 Ovládání v základním zobrazení	12
2.2 Potřebná kvalifikace personálu	6	4.2.2 Příklad ovládání: změnit datum	12
2.2.1 Provozovatel.....	6	4.3 Přehled struktury nabídek.....	14
2.3 Všeobecné bezpečnostní pokyny	6	4.4 Přehled možností nastavení a zobrazení	16
2.3.1 Instalace jen prostřednictvím servisního technika	6	4.4.1 Použití tabulkového přehledu	16
2.3.2 Nebezpečí v důsledku chybné funkce	6	4.4.2 Použití vlastního nastavení.....	16
2.3.3 Poškození mrazem v důsledku vypnutí zařízení	6	4.4.3 Přehled druhů provozu	17
2.3.4 Poškození mrazem v důsledku nízké pokojové teploty	6	4.4.4 Přehled úrovní pro ovládání	17
2.4 Označení CE	6	5 Ovládací a zobrazovací funkce	19
2.5 Použití v souladu s určením	7	5.1 Informace	19
3 Přehled zařízení	8	5.1.1 Čtení informací	19
3.1 Charakteristiky výrobku	8	5.1.2 Nastavení požadované teploty	19
3.2 Typové označení a sériové číslo	8	5.1.3 Nastavení časových programů	20
3.2.1 Označení typu.....	8	5.1.4 Plánovat dny mimo dům	22
3.2.2 Typový štítek.....	8	5.1.5 Výběr jazyka	22
3.2.3 Sériové číslo	8	5.1.6 Nastavení data.....	22
3.3 Konstrukce zařízení	8	5.1.7 Nastavení času	22
3.4 Regulační funkce	8	5.1.8 Přestavení na letní čas	22
3.4.1 Topný systém	8	5.1.9 Nastavení kontrastu displeje	22
3.5 Funkce ochrany před mrazem	9	5.1.10 Nastavení vyrovnání pokojové teploty	23
		5.1.11 Přestavení zpět na výrobní nastavení	23
		5.1.12 Úroveň pro instalatéry.....	23
		5.2 Druhy provozu	23
		5.2.1 Druhy provozu pro topný okruh	23
		5.3 Zvláštní druhy provozu	24
		5.3.1 Party	24
	6	Úspora energie	25
	6.1	Regulace pokojové teploty	25
	6.2	Snížení pokojové teploty	25

Obsah









6.3	Stejnoměrné vytápění	25	11.15	Časový interval	31
6.4	Použití termostatických ventilů a ekvitermního regulátoru nebo prostorového regulátoru	25	11.16	Časový program	31
6.5	Nezakrývejte regulátory	25	11.17	Přístupová úroveň pro provozovatele	31
7	Údržba a odstranění poruch	26	11.18	Přístupová úroveň pro servisní techniky	31
7.1	Čištění regulátoru	26	Index		32
7.2	Rozpoznání a odstranění poruch	26			
8	Vyřazení z provozu	27			
8.1	Výměna regulátoru	27			
8.2	Recyklace a likvidace	27			
9	Záruka a zákaznické služby	28			
9.1	Záruka	28			
9.2	Zákaznické služby	28			
10	Technické údaje	29			
10.1	Regulátor 'calorMATIC'	29			
11	Seznam odborných výrazů	30			
11.1	Úroveň pro výběr	30			
11.2	Druh provozu	30			
11.3	Úroveň pro nastavení	30			
11.4	Chybové hlášení	30			
11.5	Topný okruh	30			
11.6	Topný systém	30			
11.7	Noční teplota	30			
11.8	Pokojová teplota	30			
11.9	Denní teplota	30			
11.10	Krytí	30			
11.11	Třída ochrany	30			
11.12	Stavové hlášení	30			
11.13	Termostatický ventil	30			
11.14	Teplota na výstupu	30			

1 Pokyny k dokumentaci

1.1 Použité symboly a znaky

1.1.1 Symboly

V textu se mohou vyskytovat tyto symboly:

	Symbol pro výstražný pokyn (→ Strana 6)
	Symbol pro pokyn
	Symbol pro potřebnou činnost
	Symbol pro výsledek činnosti
	Symbol pro vyplnění protokolů a kontrolních seznamů
	Symbol pro potřebnou kvalifikaci
	Symbol pro potřebný nástroj
	Symbol pro zadání technické hodnoty

1.2 Struktura výstražných pokynů

Výstražné pokyny poznáte podle horní a dolní dělicí čáry. Jejich struktura má následující základní princip:

	Nebezpečí!
	Druh a zdroj nebezpečí
	Vysvětlení druhu nebezpečí.
	▶ Opatření k odvrácení nebezpečí.

1.3 Dodržování souvisejících podkladů

- ▶ Při ovládání regulátoru bezpodmínečně dodržujte také ostatní návody k obsluze, přiložené k ostatním komponentám topného systému.

1.4 Uložení dokumentace

Tento návod k obsluze, stejně jako všechny dodané podklady, pečlivě uchovejte, aby

- byly v případě potřeby k dispozici,
- byly dosažitelné během celé životnosti zařízení,
- byly k dispozici všem následujícím provozovatelům.

1.5 Platnost návodu

Tento návod k obsluze platí výhradně pro zařízení s následujícími čísly výrobků:

Číslo výrobku

Česká republika	0020124469
-----------------	------------

Tab. 1.1: Číslo výrobku



2 Bezpečnost



2 Bezpečnost

2.1 Výstražné pokyny související s manipulací

Klasifikace výstražných pokynů vztahujících se k činnostem

Výstražné pokyny vztahující se k činnostem jsou pomocí varovných znaků a signálních slov odstupňovány podle závažnosti možného nebezpečí:

Výstražné znaky a signální slova



Nebezpečí!

Bezprostřední ohrožení života nebo nebezpečí závažného zranění osob



Nebezpečí!

Nebezpečí ohrožení života v důsledku zasažení elektrickým proudem



Varování!

Bezprostřední ohrožení života nebo nebezpečí závažného zranění osob



Pozor!

Riziko věcných škod nebo poškození životního prostředí

2.2 Potřebná kvalifikace personálu

Návod je určen pro osoby, které mohou topný systém obsluhovat bez speciálních technických znalostí nebo zkušeností.

2.2.1 Provozovatel

Definice:

Poučený uživatel (provozovatel)	<p>Provozovatel je obeznámen s obsluhou a ošetřováním zařízení. Musí zajistit dodržování intervalů údržby. Nepotřebuje žádné speciální technické znalosti a zkušenosti.</p> <p>Provozovatel musí být poučen autorizovaným servisním technikem o následujících tématech.</p> <ul style="list-style-type: none"> – Všeobecné bezpečnostní pokyny – Funkce a umístění bezpečnostních zařízení systému – Obsluha zařízení – Energeticky úsporný provoz – Ošetřování
---------------------------------	--

2.3 Všeobecné bezpečnostní pokyny

2.3.1 Instalace jen prostřednictvím servisního technika

Instalaci zařízení smí provádět výhradně autorizovaný servisní technik. Ten také přebírá odpovědnost za řádnou instalaci a uvedení do provozu.

2.3.2 Nebezpečí v důsledku chybné funkce

- ▶ Dbejte na to, aby kolem regulátoru mohl volně cirkulovat vzduch v místnosti a regulátor nebyl zakrytý nábytkem, závěsy nebo jinými předměty.
- ▶ Dbejte na to, aby všechny ventily topných těles v místnosti, v níž je namontován regulátor, byly zcela otevřené.
- ▶ Topný systém používejte jen tehdy, když je v technicky bezvadném stavu.
- ▶ Neprodleně nechejte odstranit poruchy a škody, které nepříznivě ovlivňují bezpečnost.

2.3.3 Poškození mrazem v důsledku vypnutí zařízení

Když vypnete topný systém, mohou být dílčí oblasti topného systému poškozeny mrazem.

- ▶ Zdroj tepla neodpojujte od elektrické sítě.
- ▶ Hlavní spínač topného systému ponechte v poloze „1“.

2.3.4 Poškození mrazem v důsledku nízké pokojové teploty

Při nastavení pokojové teploty v jednotlivých místnostech na příliš nízkou teplotu mohou být dílčí oblasti topného systému poškozeny mrazem.

- ▶ V době vaší nepřítomnosti během mrazivých období zajistěte, aby topný systém zůstal v provozu a dostatečně temperoval místnosti.
- ▶ Dbejte na použití funkce ochrany proti zamrznutí.

2.4 Označení CE



Označením CE se dokládá, že regulátor splňuje základní požadavky příslušných směrnic.



2.5 Použití v souladu s určením

Stav techniky

Regulátor je zkonstruován v souladu s aktuálním stavem techniky a uznávanými bezpečnostními pravidly.

Přesto může při neodborném používání nebo použití v rozporu s určením dojít k poškození přístroje a k jiným hmotným škodám.

Regulátor reguluje topné zařízení se zdrojem tepla Vaillant pomocí rozhraní 7-8-9 v závislosti na teplotě místnosti a času.

Použití v rozporu s určením

Každé jiné použití, nebo používání mimo rámec použití v souladu s určením, je považováno za používání v rozporu s určením. Každé přímé komerční nebo průmyslové využití je také v rozporu s určením zařízení. Za takto vzniklé škody výrobce/dodavatel neručí. Riziko nese samotný uživatel.

Jakékoli zneužití či použití zařízení v rozporu s určením je zakázáno!

Související podklady

Použití v souladu s určením zahrnuje:

- dodržování příložených návodů k použití, instalaci, a údržbě výrobku Vaillant a rovněž ostatních konstrukčních dílů a komponent systému,
- dodržování všech podmínek inspekcí a údržby uvedených v návodech.

3 Přehled zařízení

3 Přehled zařízení

3.1 Charakteristiky výrobku

- regulace podle teploty místnosti,
- reguluje zdroj tepla,
- zobrazení s čitelným textem,
- osvětlený displej.

3.2 Typové označení a sériové číslo

3.2.1 Označení typu

Zkratka	Vysvětlení
'calorMATIC'	Vaillant Regulátor
3xx	regulace podle teploty místnosti

Tab. 3.1: Typové označení

3.2.2 Typový štítek

Typový štítek se nachází uvnitř regulátoru a není zvenku přístupný.

3.2.3 Sériové číslo

Ze sériového čísla je možno odvodit 10místné číslo výrobku. Sériové číslo můžete nechat zobrazit pod položkou „Menu → Informace → Sériové číslo“. Číslo výrobku je na druhém řádku sériového čísla.

3.3 Konstrukce zařízení

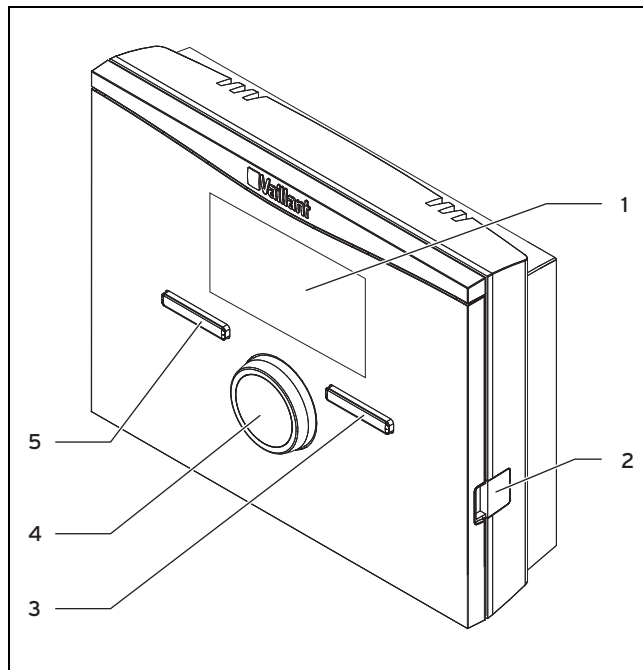

Obr. 3.1: Regulátor (pohled zepředu)

- | | |
|---------------------------|--------------------------|
| 1 Displej | 4 Otočný ovladač |
| 2 Diagnostická zásuvka | 5 Levé výběrové tlačítko |
| 3 Pravé výběrové tlačítko | |

3.4 Regulační funkce

Regulátor reguluje topný systém Vaillant.

3.4.1 Topný systém

Regulátor je regulátor podle teploty místnosti a musí být namontován v obytné místnosti.

Pomocí regulátoru můžete nastavit různé požadované teploty pro různá denní období v různých dnech týdne.

Teplotní čidlo měří teplotu místnosti a naměřené hodnoty jsou přiváděny do regulátoru. Při nižší teplotě místnosti regulátor zapne zdroj tepla. Když teplota místnosti vystoupí na nastavenou požadovanou teplotu, regulátor vypne zdroj tepla. Tímto způsobem regulátor reaguje na výkyvy teploty místnosti a udržuje teplotu místnosti na konstantní nastavené teplotě.

3.5 Funkce ochrany před mrazem

Funkce ochrany před mrazem chrání topný systém a obydlí před škodami způsobenými mrazem.

Funkce ochrany před mrazem sleduje teplotu místnosti. Jestliže teplota místnosti

- klesne pod 5 °C, potom se zdroj tepla vypne a požadovaná teplota místnosti je regulována na 5 °C.
- zvýší nad 5°C, potom se zdroj tepla vypne, ale sledování teploty místnosti zůstává aktivní.

4 Obsluha

4 Obsluha

4.1 Struktura ovládání

Regulátor má dvě nadřazené úrovně pro ovládání.

4.1.1 Přístupová úroveň pro provozovatele

Na uživatelské úrovni pro provozovatele se zobrazují nejdůležitější informace a nabízí se možnosti nastavení, která nevyžadují žádné speciální předběžné znalosti. Prostřednictvím struktury nabídek získáte přístup k nastavitelným hodnotám nebo k hodnotám určeným jen pro čtení.

4.1.2 Přístupová úroveň pro servisní techniky

Na přístupové úrovni pro servisní techniky nastavuje servisní technik další hodnoty topného systému. Nastavení smí být prováděna jen při dostatečných odborných znalostech, a proto je tato přístupová úroveň chráněna kódem.

4.1.3 Schéma struktury nabídek

Struktura nabídek regulátoru se člení do tří úrovní. Dvě z nich jsou úrovně pro výběr a jedna je úroveň pro nastavení. Ze základního zobrazení se dostanete na úroveň pro výběr 1 a odtud ve struktuře nabídek vždy o jednu úroveň níže nebo výše. Z nejnižší úrovně pro výběr se dostanete do úrovně pro nastavení.

4.1.4 Základní zobrazení

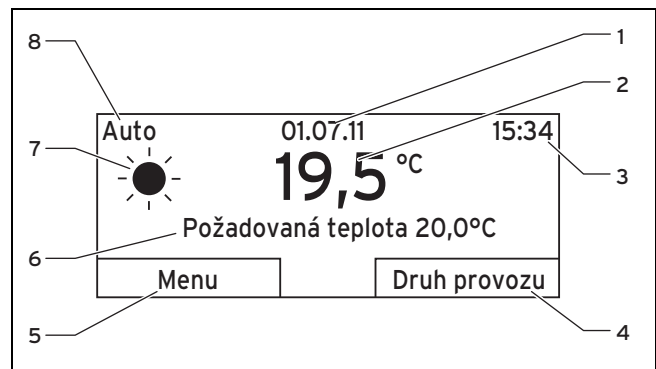

Obr. 4.1: Základní zobrazení

- | | |
|--|---|
| 1 Datum | 5 Aktuální funkce levého výběrového tlačítka (funkce Softkey) |
| 2 Aktuální pokojová teplota | 6 Požadovaná teplota |
| 3 Denní čas | 7 Symbol pro topný provoz při druhu provozu «Auto» |
| 4 Aktuální funkce pravého výběrového tlačítka (funkce Softkey) | 8 Nastavení druhu provozu pro topný provoz |

Základní zobrazení je zobrazení stále viditelné na displeji. V základním zobrazení jsou zobrazena aktuální nastavení a hodnoty topného systému. Když na regulátoru něco přestavíte, změní se zobrazení na displeji ze základního zobrazení na zobrazení pro nové nastavení.

Základní zobrazení se zobrazí, když

- stisknete pravé výběrové tlačítko a opustíte tak úroveň pro výběr 1,.
- regulátor není déle než 5 minut ovládán.

4.1.4.1 Symbol pro topný provoz v druhu provozu «Auto»

Symbol	Význam
	Topný provoz v nastaveném časovém intervalu (denní provoz)
	Topný provoz mimo nastavený časový interval (noční provoz)

Tab. 4.1: Symboly pro topný provoz

4.1.4.2 Funkce Softkey

Obě výběrová tlačítka mají funkci Softkey. Aktuální funkce výběrových tlačítek jsou zobrazeny na spodním řádku displeje. V závislosti na úrovni výběru zvolené ve struktuře nabídky, na položce seznamu nebo hodnotě

- může mít levé výběrové tlačítko různé aktuální funkce,
- může být aktuální funkce odlišná pro pravé výběrové tlačítko.

Když např. stisknete levé výběrové tlačítko, změní se aktuální funkce levého výběrového tlačítka z «Menu» na «Zpět».

4.1.4.3 Nabídky

Když stisknete levé výběrové tlačítko «Menu», dostanete se ve struktuře nabídek ze základního zobrazení do úrovně pro výběr 1.

4.1.4.4 Druh provozu

Když stisknete pravé výběrové tlačítko «Druh provozu», dostanete se ze základního zobrazení přímo k nastavení pod položkou «Druh provozu». Takto můžete pomocí krátké volby změnit Druh provozu (→ Strana 17) pro «OKRUH 1».

4.1.5 Úroveň pro výběr

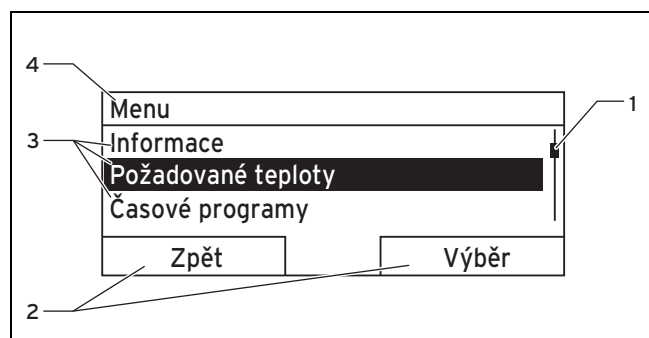

Obr. 4.2: Oblasti zobrazení v úrovních pro výběr

- | | |
|---|---|
| 1 Posuvník (jen když je položek seznamu více než může být současně zobrazeno na displeji) | 2 Aktuální funkce pravého a levého výběrového tlačítka (funkce Softkey) |
| | 3 Seznamy položek v úrovni pro výběr |
| | 4 Aktuální funkce nebo úroveň pro výběr |

Přes úroveň pro výběr se dostanete k úrovni pro nastavení, v níž chcete číst nastavení nebo je změnit.

4.1.6 Úroveň pro nastavení

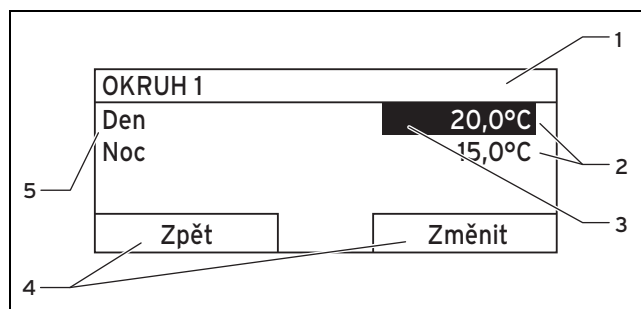

Obr. 4.3: Oblasti zobrazení v úrovni pro nastavení

- | | |
|--|---|
| 1 Aktuální úroveň pro výběr | 4 Aktuální funkce pravého a levého výběrového tlačítka (funkce Softkey) |
| 2 Hodnoty | 5 Úroveň pro nastavení |
| 3 Označení (bílé písmo na černém podkladu) zobrazuje aktuální výběr. | |

V úrovni pro nastavení můžete vybírat hodnoty, které chcete číst nebo změnit.

4.2 Koncepte ovládání

Regulátor se ovládá pomocí dvou výběrových tlačítek a jednoho otočného ovladače (→ Strana 8).

Pomocí výběrových tlačítek se provádí

- procházení struktury nabídek na úrovních pro výběr a na úrovni pro nastavení,
- označení nastavení,
- potvrzení hodnoty,
- aktivace druhu provozu,
- zrušení změny hodnoty.

Pomocí otočného ovladače se provádí

- procházení položek seznamů na úrovni pro výběr otáčením otočného ovladače doleva nebo doprava,
- označení úrovně pro výběr nebo úrovně pro nastavení,
- změna vybrané hodnoty.

Na displeji se zobrazí označená úroveň pro výběr, úroveň pro nastavení nebo označená hodnota zobrazená bílým písmem na tmavém podkladu. Blikající označená hodnota znamená, že hodnotu je možno změnit.



Pokyn

Pokud regulátor ponecháte 5 minut bez ovládání, zobrazí se na displeji základní zobrazení.

4.2.1 Ovládání v základním zobrazení

Přímo ze základního zobrazení můžete změnit hodnotu «Požadovaná teplota den» pro aktuální den, a to otočením otočného ovladače.

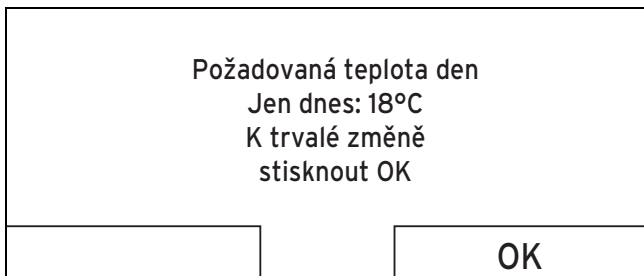

Obr. 4.4: Dotaz na trvalou změnu požadované teploty

Na displeji se zobrazí dotaz, zda chcete hodnotu «Požadovaná teplota den» změnit jen pro aktuální den nebo ji změnit trvale.

4.2.1.1 «Požadovaná teplota den», změnit jen pro aktuální den

- ▶ Otočte otočný ovladač, aby se nastavila požadovaná teplota.
 - ◁ Displej se po 12 sekundách přepne opět na základní zobrazení. Nastavená požadovaná teplota platí jen do konce aktivního časového intervalu pro aktuální den.

4.2.1.2 «Požadovaná teplota den», změnit trvale

1. Otočte otočný ovladač, aby se nastavila požadovaná teplota.
2. Stiskněte pravé výběrové tlačítko «OK».
 - ◁ Displej se přepne na základní zobrazení. Změna požadované denní teploty se převezme jako trvalá.

4.2.2 Příklad ovládání: změnit datum

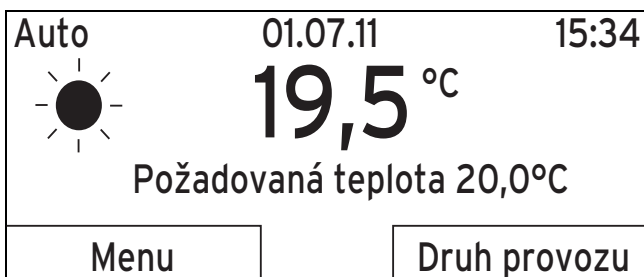

Obr. 4.5: Základní zobrazení

1. Pokud na displeji není základní zobrazení, stiskněte levé výběrové tlačítko «Zpět», až se na displeji opět objeví základní zobrazení.
2. Stiskněte levé výběrové tlačítko «Menu».

- ◁ Regulátor je nyní v úrovni pro výběr 1. Levé výběrové tlačítko má nyní funkci «Zpět» (do vyšší úrovně pro výběr), pravé tlačítko má funkci «Výběr» (nejblíže nižší úroveň pro výběr).

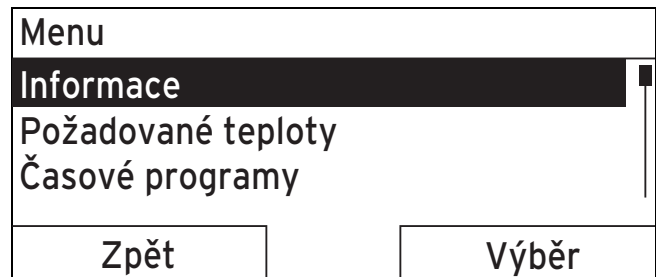

Obr. 4.6: Úroveň pro výběr 1: «Informace»

3. Otáčejte otočným ovladačem, až se označí položka seznamu «Základní nastavení».

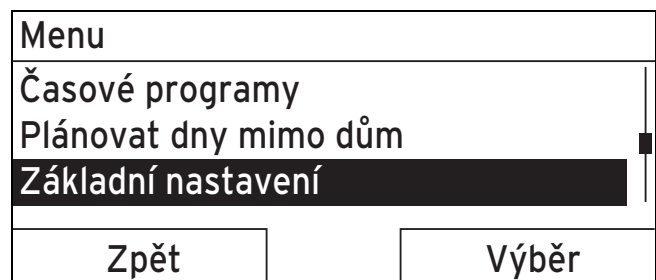

Obr. 4.7: Úroveň pro výběr 1: «Základní nastavení»

4. Stiskněte pravé výběrové tlačítko «Výběr».
 - ◁ Regulátor je nyní na úrovni pro výběr 2.

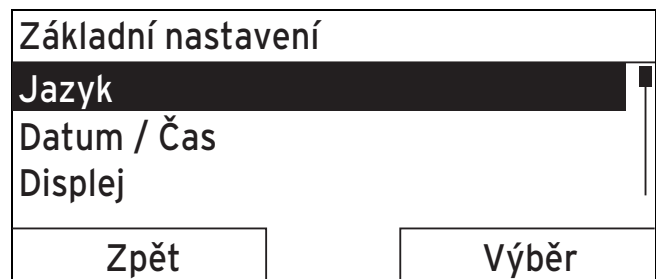

Obr. 4.8: Úroveň pro výběr 2: «Jazyk»

5. Otáčejte otočným ovladačem, až se označí položka seznamu «Datum/Denní čas».

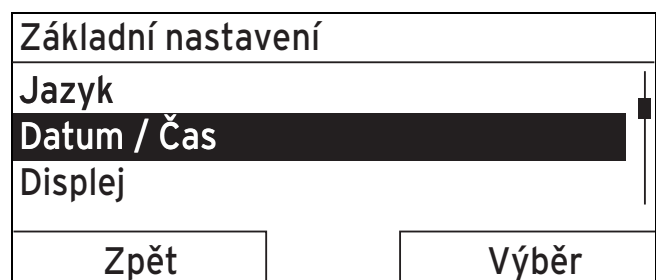

Obr. 4.9: Úroveň pro výběr 2: «Datum/Denní čas»

6. Stiskněte pravé výběrové tlačítko «Výběr».

- ◁ Regulátor je není v úrovni pro nastavení «Datum». Hodnota pro den je označena. Levé výběrové tlačítko má nyní funkci «Zpět» (do vyšší úrovně pro výběr), pravé tlačítko má funkci «Změnit» (hodnotu).

Datum / Čas	
Datum	13.03.11
Čas	08:15
Letní/Zimní čas	Vyp
Zpět	Změnit

Obr. 4.10: Úroveň pro nastavení: je označena hodnota pro den

- Stiskněte pravé výběrové tlačítko «Změnit».
 - ◁ Označená hodnota nyní bliká a můžete změnit hodnotu otáčením otočného ovladače.
 - ◁ Levé výběrové tlačítko má nyní funkci «Zrušit» (změnu), pravé výběrové tlačítko má funkci «OK» (potvrzení změny).

Datum / Čas	
Datum	13.03.11
Čas	08:15
Letní/Zimní čas	Vyp
Storno	OK

Obr. 4.11: Úroveň pro nastavení: hodnota je uvolněna pro změnu

- Otáčejte otočným ovladačem, aby se hodnota změnila.

Datum / Čas	
Datum	14.03.11
Čas	08:15
Letní/Zimní čas	Vyp
Storno	OK

Obr. 4.12: Úroveň pro nastavení: změna je uložena

- Stiskněte pravé výběrové tlačítko «OK», aby se změna potvrdila.
 - ◁ Regulátor uložil změněný čas.

Datum / Čas	
Datum	14.03.11
Čas	08:15
Letní/Zimní čas	Vyp
Zpět	Změnit

Obr. 4.13: Úroveň pro nastavení: o jednu úroveň zpět

- Pokud je blikající označená hodnota správná, potom znovu stiskněte pravé výběrové tlačítko «OK».
 - ◁ Levé výběrové tlačítko má nyní funkci «Zpět».
- Stiskněte několikrát levé výběrové tlačítko «Zpět» pro návrat k nejbližší vyšší úrovni pro výběr a z úrovně pro výběr 1 do základního zobrazení.

4.3 Přehled struktury nabídek

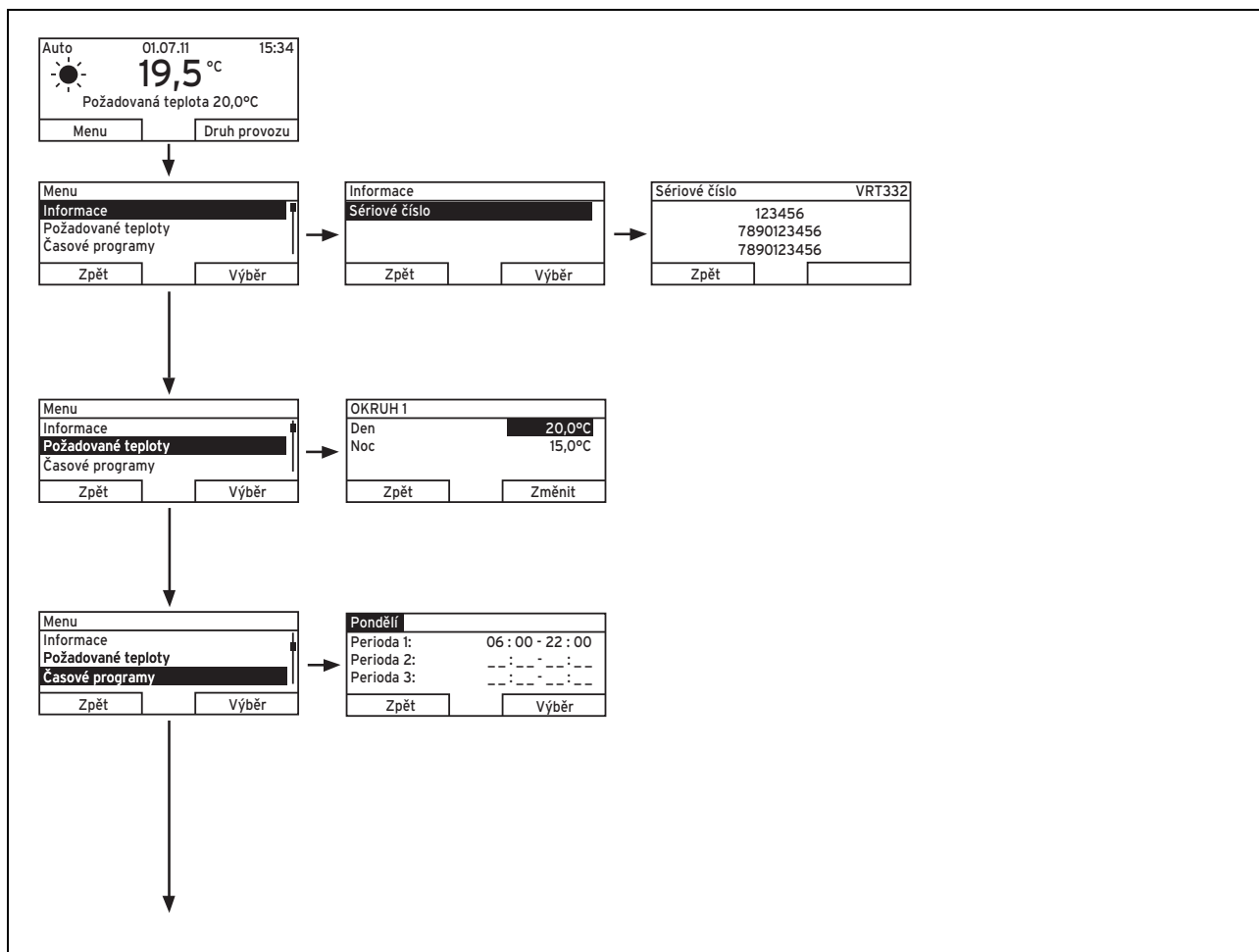

4.14: Struktura nabídek část 1

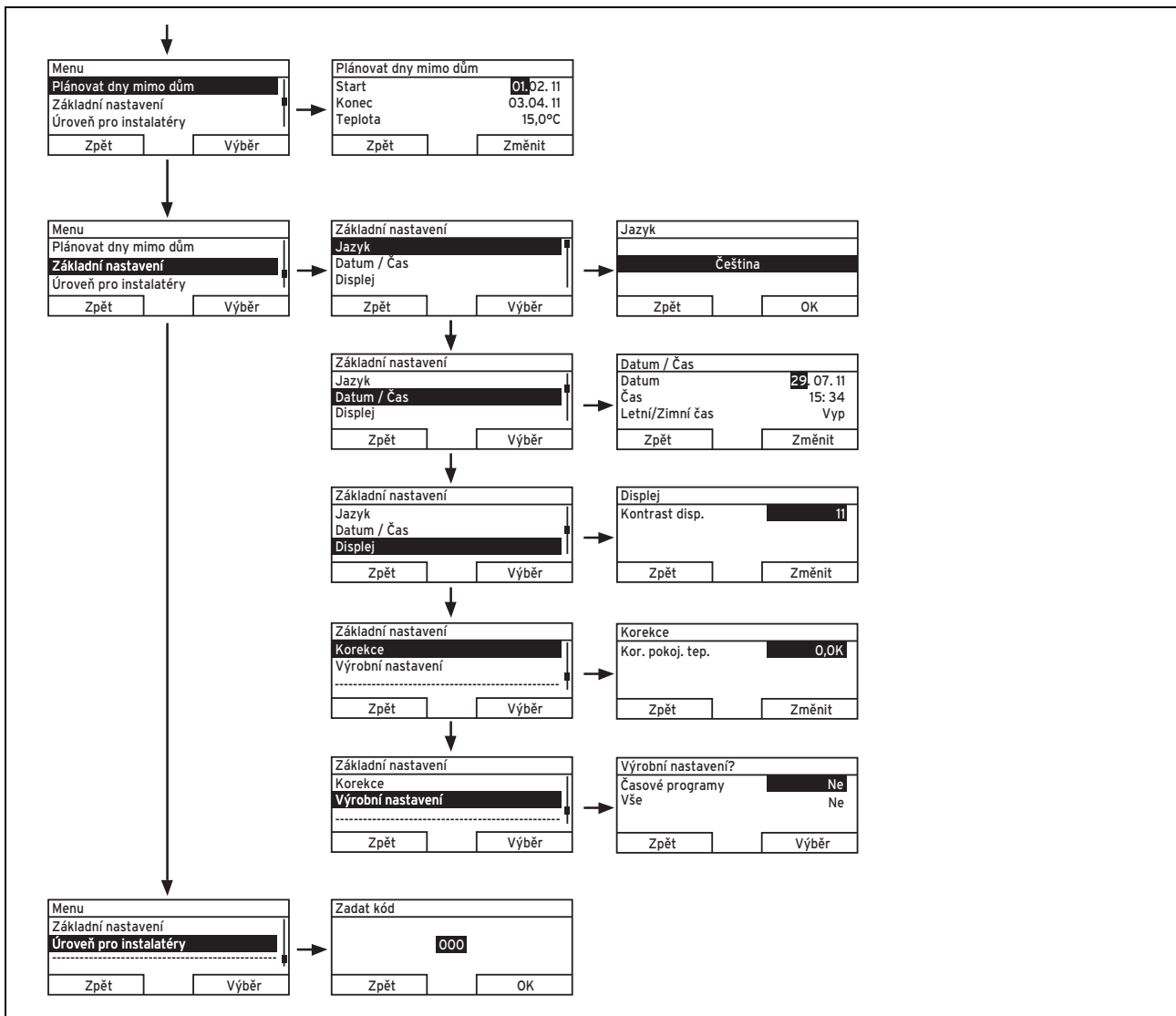

4.15: Struktura nabídek část 2

4 Obsluha

4.4 Přehled možností nastavení a zobrazení

4.4.1 Použití tabulkového přehledu

V dalším textu najdete přehled možností nastavení a čtení.

- Pokud ve sloupci "Krok cyklu, výběr" není nic uvedeno, můžete tyto hodnoty jen číst, ale nikoli nastavovat.
- Jestliže hodnota nemůže být nastavena výrobcem, protože vyžaduje např. aktuální měření, je sloupec "Výrobní nastavení" prázdný.
- Jestliže ve sloupci "Úroveň pro výběr 2" není nic uvedeno, dostanete se z "Úrovně pro výběr 1" přímo do "Úrovně pro nastavení".

4.4.2 Použití vlastního nastavení

- ▶ Do posledního sloupce "Vlastní nastavení" uveďte hodnoty, které jste nastavili.

4.4.3 Přehled druhů provozu

Aktivovaný druh provozu je v základním zobrazení vlevo nahoře.

Pomocí pravého výběrového tlačítka se dostanete ze základního zobrazení přímo k nastavení pod položkou «Druh provozu».

Pokud byl aktivován zvláštní druh provozu, zobrazí se na displeji zvláštní druh provozu.

Druh provozu	Nastavení	Výrobní nastavení	Vlastní nastavení
Aktuální druh provozu			
Auto	Automatický provoz	aktivní	
Den	Denní provoz	neaktivní	
Noc	Noční provoz	neaktivní	
System VYP (ochrana proti zamrznutí aktivní)	System VYP (ochrana proti zamrznutí aktivní)	neaktivní	
Zvláštní druh provozu			
Party	aktivní, neaktivní	neaktivní	

Tab. 4.2: Druhy provozu

4.4.4 Přehled úrovní pro ovládání

Úroveň pro výběr 1	Úroveň pro výběr 2	Úroveň pro nastavení	Hodnoty		Jednotka	Krok cyklu, výběr	Nastavení z výroby	Vlastní nastavení
			min.	max.				
Informace	Sériové číslo	Číslo zařízení	Trvalá hodnota					
Požadované teploty	OKRUH 1	Den Noc	5	30	°C	0,5	20 15	
Časové programy		Jednotlivé dny a bloky dnů				Po, Út, St, Čt, Pá, So, Ne a Po - Pá, So - Ne, Po - Ne	Po až Pá: 06:00-22:00 So: 07:30-23:30	
		Časový interval 1: začátek - konec	00:00	24:00	hod:min	10 min	Ne: 07:30-22:00	
		Časový interval 2: začátek - konec Časový interval 3: začátek - konec						
Plánovat dny mimo dům		Start	01.01.00	31.12.99	dd.mm.r	Den.Měsíc.Rok	01.01.10	
		Konec	01.01.00	31.12.99	dd.mm.r	Den.Měsíc.Rok	01.01.10	
		Teplota	Ochrana před mrazem popř. 5	30	°C	0,5	Ochrana před mrazem	
Základní nastavení	Jazyk					volitelný jazyk	Němčina	
	Datum / denní čas	Datum	01.01.00	31.12.99	dd.mm.r	Den.Měsíc.Rok	01.01.10	
		Denní čas	00:00	24:00	hod:min	10 min	00:00	
		Letní čas				vyp, auto	vyp	
Displej	Kontrast displeje	01	15		1	8		

4 Obsluha

Úroveň pro výběr 1	Úroveň pro výběr 2	Úroveň pro nastavení	Hodnoty		Jednotka	Krok cyklu, výběr	Nastavení z výroby	Vlastní nastavení
			min.	max.				
Základní nastavení	Vyrovnání	Pokožová teplota	-3,0	3,0	K	0,5	0,0	
	Nastavení z výroby (vynulování)	Časové programy				ano, ne	ne	
		Vše				ano, ne	ne	
Úroveň pro instalatéry		Zadat kód	000	999		1	000	

Tab. 4.3: Přehled úrovní pro ovládání

5 Ovládací a zobrazovací funkce

Regulátor nabízí různé funkce, druhy provozu a zvláštní druhy provozu pro regulaci topného systému.

- Pomocí jednotlivých funkcí můžete číst informace a nastavovat požadované teploty, časové intervaly a základní nastavení.
- Pomocí druhů provozu zvolíte, zda má být provoz topného systému regulován automaticky nebo manuálně.
- Pomocí zvláštních druhů provozu můžete ve výjimečných situacích rychle a časově omezeně změnit právě aktivní druh provozu.

5.1 Informace

Funkce můžete nastavovat pomocí levého výběrového tlačítka «Menu».

Cesta, uvedená na začátku popisu funkce udává postup, jakým se ve struktuře nabídek lze dostat k této funkci.

5.1.1 Čtení informací

Prostřednictvím položky seznamu «Informace» na úrovni výběru 1 se dostanete na úroveň pro výběr 2 s položkami seznamu «Sériové číslo».

5.1.1.1 Čtení sériového čísla a čísla výrobku

«Menu» → «Informace» → «Sériové číslo»

- Pod položkou «Sériové číslo» je sériové číslo regulátoru, které by od vás měl v případě potřeby získat servisní technik. Číslo výrobku je na druhém řádku sériového čísla.

5.1.2 Nastavení požadované teploty

Pomocí této funkce nastavíte požadované teploty pro «OKRUH 1».

5.1.2.1 Topný okruh



Pozor!

Nebezpečí poškození mrazem!

Pokud nejsou prostory dostatečně vytápěny, může to vést k poškození budovy a topného systému.

- ▶ V době vaší nepřítomnosti během mrazivých období zajistěte, aby topný systém zůstal v provozu a byla zajištěna dostatečná ochrana proti zamrznutí.

«Menu» → «Požadované teploty» → «OKRUH 1»

- Pro topný okruh můžete nastavit dvě rozdílné požadované teploty:
- Požadovaná teplota «Den» je teplota, kterou si přejete mít v místnostech během dne nebo v době, kdy jste doma (denní provoz).
- Požadovaná teplota «Noc» je teplota, kterou si přejete mít v místnostech během noci nebo v době, kdy jste mimo dům (noční provoz).

5 Ovládací a zobrazovací funkce

5.1.3 Nastavení časových programů

5.1.3.1 Znáznornění časového intervalu pro jeden den

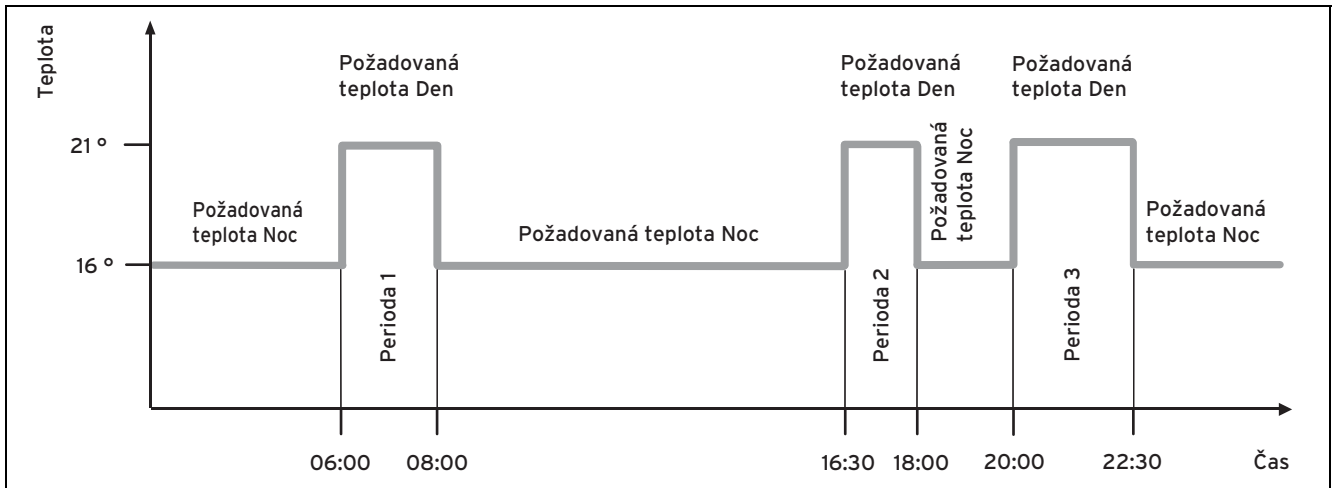

Obr. 5.1: Příklad: tři časové intervaly v jednom dni

Pomocí funkce «Časové programy» se nastavují časové intervaly pro topný okruh.

Pokud jste nenastavili žádný časový interval, použijte regulátor časové intervaly nastavené jako výrobní nastavení.

5.1.3.2 Nastavení časových intervalů pro dny a bloky

Nastavit můžete jednotlivé dny nebo bloky dnů, které budou platit pro časové intervaly:

- Pondělí, Úterý, Středa, Čtvrtek, Pátek, Sobota, Neděle
- Pondělí - Pátek, Sobota - Neděle, Pondělí - Neděle

Pro každý den je možno nastavit až tři časové intervaly.



Pokyn

Časové intervaly nastavené pro jednotlivý den mají prioritu před časovými intervaly nastavenými pro blok.

Příklad: časový interval pro jednotlivé dny

Požadovaná teplota «Den»: 21 °C

Požadovaná teplota «Noc»: 16 °C

Časový interval 1: 06.00 - 08.00 hod.

Časový interval 2: 16.30 - 18.00 hod.

Časový interval 3: 20.00 - 22.30 hod.

V průběhu časového intervalu reguluje regulátor pokojovou teplotu na nastavenou požadovanou teplotu «Den» (denní provoz).

Mimo časový interval reguluje regulátor pokojovou teplotu na nastavenou požadovanou teplotu «Noc» (noční provoz).

Příklad: Časový interval pro každý den samostatně

Pondělí

Časový interval 1: 06.00 - 07.30 hod.

Sobota

Časový interval 1: 07.30 - 10.00 hod.

Časový interval 2: 12.00 - 23.30 hod.

Příklad: časový interval pro bloky

Pondělí - Pátek

Časový interval 1: 06.30 - 08.00 hod.

Časový interval 2: 12.00 - 13.00 hod.

Časový interval 3: 17.00 - 22.00 hod.

Sobota - Neděle

Časový interval 1: 08.00 - 22.00 hod.

5.1.3.3 Rychlé nastavení časových programů

Když např. nastavujete odlišný časový interval jen pro jeden pracovní den v týdnu, nastavte nejprve časy pro celý blok dnů «Pondělí - Pátek». Až poté nastavte odlišný časový interval pro pracovní den.

5.1.3.4 Zobrazení a změna odlišných časů v bloku

Pondělí-neděle	
Perioda 1:	!! : !! - !! : !!
Perioda 2:	!! : !! - !! : !!
Perioda 3:	!! : !! - !! : !!
Zpět	Výběr

Obr. 5.2: Označení odlišných dnů

Když necháte na displeji zobrazit jeden blok a pro jeden den v tomto bloku je definován odlišný časový interval, potom jsou na displeji odlišné časy v bloku označeny «!!» .

<p>Jednotlivé dny se liší od zvoleného časového programu Po-Ne.</p>	
Zpět	OK

Obr. 5.3: Hlášení odchylky od časového programu

Když stisknete pravé výběrové tlačítko «Výběr», zobrazí se na displeji hlášení, které informuje o odlišném časovém intervalu. Díky tomu nemusíte časy porovnávat.

Nastavené časy pro blok dnů označený «!!» můžete pomocí pravého výběrového tlačítka «OK» nechat zobrazit na displeji a změnit.

5.1.3.5 Pro topný okruh

«Menu» → «Časové programy» → «OKRUH 1»

- Časové programy jsou účinné jen při druhu provozu «Automatický provoz» (→ Strana 23). V každém nastaveném časovém intervalu platí požadovaná teplota, která byla nastavená pomocí funkce «Požadované teploty». V rámci časového intervalu přepíná regulátor na denní provoz a topný okruh vytápí připojené prostory na požadovanou teplotu «Den». Mimo tento časový interval přepíná regulátor na noční provoz a topný okruh vytápí připojené prostory na požadovanou teplotu «Noc».

5 Ovládací a zobrazovací funkce

Časový interval pro topný okruh nastavte tak, aby každý časový interval:

- začínal cca 30 minut před časem, kdy mají být prostory vytopené na požadovanou teplotu «Den».
- končil cca 30 minut před časem, kdy mají být prostory vytopené na požadovanou teplotu «Noc».

5.1.4 Plánovat dny mimo dům

«Menu» → «Plánovat dny mimo dům» → «OKRUH 1»

- Pomocí této funkce nastavíte časové období s datem začátku a datem konce a teplotu pro dny, které nebudete trávit doma. Takto nemusíte měnit časový interval, pro který např. nemáte nastaveno žádné snížení požadované teploty přes den.

Ochrana před mrazem je aktivována.

Po dobu, kdy je aktivována funkce «Plánovat dny mimo dům», má tato přednost před nastaveným druhem provozu. Po uplynutí nastaveného časového období nebo když je funkce předčasně zrušena, pracuje topný systém opět s nastaveným druhem provozu.

5.1.5 Výběr jazyka



Pokyn

Při instalaci nastavuje servisní technik požadovaný jazyk. Všechny funkce se zobrazují v nastaveném jazyce.

«Menu» → «Základní nastavení» → «Jazyk»

- Pokud jazyk, např. servisního technika, je odlišný od nastaveného jazyka, můžete jazyk změnit pomocí této funkce.



Pozor!

V případě nesprávného výběru jazyka nebude možno regulátor vůbec ovládat.

Když vyberete jazyk, kterému nerozumíte, nemůžete číst text na displeji regulátoru a regulátor nebudete schopni vůbec ovládat.

- ▶ Zvolte jazyk, kterému rozumíte.

Jestliže se text na displeji znovu zobrazuje v nesrozumitelném jazyce, nastavte jiný jazyk.

5.1.5.1 Nastavení srozumitelného jazyka

1. Stiskněte několikrát levé výběrové tlačítko, až se zobrazí základní zobrazení.
2. Stiskněte několikrát levé výběrové tlačítko.
3. Otočným ovladačem otáčejte doprava tak dlouho, až se zobrazí čárkovaná čára.
4. Otáčejte otočným ovladačem doleva, až se označí druhá položka seznamu nad čárkovanou čarou.
5. Stiskněte dvakrát pravé výběrové tlačítko.
6. Otáčejte otočným ovladačem (doprava nebo doleva), až najdete jazyk, kterému rozumíte.
7. Stiskněte pravé výběrové tlačítko.

5.1.6 Nastavení data

«Menu» → «Základní nastavení» → «Datum/Denní čas» → «Datum»

- Pomocí této funkce nastavíte aktuální datum. Všechny funkce regulátoru, které obsahují datum, se vztahují na nastavené datum.

5.1.7 Nastavení času

«Menu» → «Základní nastavení» → «Datum/Denní čas» → «Denní čas»

- Pomocí této funkce nastavíte aktuální čas. Všechny funkce regulátoru, které obsahují čas, se vztahují na nastavený čas.

5.1.8 Přestavení na letní čas

«Menu» → «Základní nastavení» → «Datum/Denní čas» → «Letní čas»

- Pomocí této funkce můžete nastavit, zda má regulátor přepínat na letní čas automaticky, nebo chcete přestavení na letní čas provádět manuálně.
- «Auto»: regulátor se přestavuje na letní čas automaticky.
- «Vyp»: na letní čas musíte přepnout manuálně.



Pokyn

Letní čas znamená středoevropský letní čas: začátek = poslední neděle v březnu, konec = poslední neděle v říjnu.

5.1.9 Nastavení kontrastu displeje

«Menu» → «Základní nastavení» → «Displej» → «Kontrast displeje»

- Kontrast displeje můžete nastavit podle intenzity okolního osvětlení, aby údaje na displeji byly dobře čitelné.

5.1.10 Nastavení vyrovnání pokojové teploty

«Menu» → «Základní nastavení» → «Vyrovnání» → «Poko-
jová teplota»

- V regulátoru je teploměr pro měření pokojové teploty. Jestliže máte ve stejné místnosti další teploměr a porovnáte navzájem jejich hodnoty, mohou být hodnoty naměřené teploty odlišné o konstantní odchylku.

Příklad

Teploměr v místnosti vykazuje konstantní teplotu o jeden stupeň vyšší než je aktuální pokojová teplota zobrazená na displeji regulátoru. Pomocí funkce «Poko-
jová teplota» můžete vyrovnat rozdíl teploty s údajem regulátoru nastavením vyrovnávací hodnoty (korekce) o +1 K (1 K odpovídá 1 °C). K (Kelvin) je jednotka pro rozdíl teplot. Zadáním korekční hodnoty se ovlivní regulace pomocí regulace podle teploty místnosti.

5.1.11 Přestavení zpět na výrobní nastavení

Nastavení pro «Časové programy» nebo pro «Vše» můžete přestavit zpět na výrobní nastavení.

Časové programy

«Menu» → «Základní nastavení» → «Výrobní nastavení» → «Časové programy»

- Pomocí funkce «Časové programy» přestavíte veškerá nastavení provedená pomocí funkce «Časové programy» na výrobní nastavení. Všechna ostatní nastavení, která také obsahují časy, jako např. «Datum/Denní čas», zůstanou beze změny.

V době, kdy regulátor vrací nastavení časových programů na výrobní nastavení, zobrazí se na displeji text «výrobní nastavení». Poté se na displeji zobrazí základní zobrazení.

Vše



Pozor! Nebezpečí chybné funkce!

Funkce «Vše» vrátí všechna nastavení zpět na výrobní nastavení, a to i ta nastavení, která nastavil servisní technik. Může se stát, že topný systém nebude potom fungovat.

- Přestavení všech nastavení na výrobní nastavení proto přenechejte servisnímu technikovi.

«Menu» → «Základní nastavení» → «Výrobní nastavení» → «Vše»

- V době, kdy regulátor přestavuje nastavení zpět na výrobní nastavení, zobrazí se na displeji text «výrobní nastavení». Poté se na displeji zobrazí průvodce instalací, se kterým smí zacházet jen servisní technik.

5.1.12 Úroveň pro instalatéry

Úroveň pro instalatéry je vyhrazena servisnímu technikovi, a proto je chráněna přístupovým kódem. Na této úrovni pro ovládání může servisní technik provádět potřebná nastavení.

5.2 Druhy provozu

Pomocí pravého výběrového tlačítka «Druh provozu» můžete přímo nastavit druh provozu.

Způsob, uvedený na začátku popisu druhu provozu udává postup, jakým se ve struktuře nabídek lze dostat k tomuto druhu provozu.

5.2.1 Druhy provozu pro topný okruh

5.2.1.1 Automatický provoz

«Druh provozu» → «Automatický provoz»

- Automatický provoz reguluje topný okruh podle nastavené požadované teploty a nastavených časových intervalů.

V průběhu časového intervalu reguluje regulátor teplotu místnosti na nastavenou požadovanou teplotu «Den» (denní provoz).

Mimo časový interval reguluje regulátor teplotu místnosti na nastavenou požadovanou teplotu «Noc» (noční provoz).

5.2.1.2 Denní provoz

«Druh provozu» → «Denní provoz»

- Druh provozu «Denní provoz» reguluje topný okruh na nastavenou požadovanou teplotu «Den», bez ohledu na časové intervaly.

5.2.1.3 Noční provoz

«Druh provozu» → «Noční provoz»

- Druh provozu «Noční provoz» reguluje topný okruh na nastavenou požadovanou teplotu «Noc», bez ohledu na časové intervaly.

5 Ovládací a zobrazovací funkce

5.2.1.4 Systém VYP (ochrana před mrazem aktivní)

«Druh provozu» → «Systém VYP»

- Funkce topení je vypnutá. Funkce ochrany před mrazem je aktivována.

5.3 Zvláštní druhy provozu

Zvláštní druhy provozu můžete aktivovat přímo z každého druhu provozu pravým výběrovým tlačítkem «Druh provozu».

Cesta, uvedená na začátku popisu zvláštního druhu provozu udává postup, jakým se ve struktuře nabídek lze dostat k tomuto druhu provozu.

5.3.1 Party

«Druh provozu» → «Party»

- Jestliže chcete přechodně zapnout topný okruh, např. během večírku, aktivujte zvláštní druh provozu «Party».

Díky tomu nemusíte na krátkou dobu měnit nastavení topného systému. Zvláštní druh provozu reguluje teplotu místnosti na nastavenou požadovanou teplotu «Den» a odpovídá nastaveným časovým intervalům.

Když se na displeji zobrazí «Party aktivní», můžete nastavit požadovanou teplotu «Den» pro topný okruh pomocí otočného ovladače.

Zvláštní druh provozu je deaktivován, když nastane čas následujícího časového intervalu nebo když zvláštní druh provozu předtím zrušíte. Poté topný systém opět pracuje v předvoleném druhu provozu.

6 Úspora energie

6.1 Regulace pokojové teploty

Normálně není nutné vytápět ložnice nebo zřídkka používané místnosti nad 20 °C.

- ▶ Pokojovou teplotu přizpůsobte příslušnému účelu použití místnosti.
- ▶ Požadovanou pokojovou teplotu nastavte jen tak vysokou, aby byla příjemná pro osoby, které se v místnostech zdržují.



Pokyn

Každý stupeň navíc vyvolává zvýšení spotřeby energie přibližně o 6 %.

6.2 Snížení pokojové teploty

Nejjednodušším a nejspolehlivějším způsobem jak můžete snížit teplotu pomocí regulátoru jsou individuálně volitelné časové programy.

Když se pokojová teplota sníží o více než 5 °C, neušetříte téměř žádnou energii, protože v následující době plného vytápění bude nutný vyšší výkon na opětný ohřev. Jen při dlouhé nepřítomnosti, např. během dovolené, se vyplatí další snížení teploty.

- ▶ Snižte pokojovou teplotu po dobu nočního klidu a nepřítomnosti osob.
- ▶ Po dobu vaší nepřítomnosti nastavte pokojovou teplotu níže než v době plného vytápění.
- ▶ Při delší nepřítomnosti nastavte teplotu pomocí funkce «Plánovat dny mimo dům».

6.3 Stejněměrné vytápění

Když budete vytápět jen jednu místnost nebo jen jednotlivé místnosti vašeho obydlí, budou nekontrolovaně vytápěny také nevytápěné sousední místnosti vedením tepla přes stěny, dveře, okna, strop a podlahu. Výkon topných těles ve vytápěné místnosti však při tomto způsobu provozu nestačuje. Vytápěnou místnost potom nelze dostatečně vytopit (ke stejnému efektu dochází, když dveře mezi vytápěnou a nevytápěnou nebo omezeně vytápěnou místností zůstávají otevřené).

- ▶ Vytápějte všechny místnosti vašeho obydlí rovnoměrně a způsobem odpovídajícím jejich užívání.

6.4 Použití termostatických ventilů a ekvitermního regulátoru nebo prostorového regulátoru

Termostatické ventily na topných tělesech přesně udržují nastavenou pokojovou teplotu. Když pokojová teplota vzroste nad hodnotu nastavenou na čidle regulační hlavice, termostatický ventil se automaticky zavře, a opět se otevře, když teplota poklesne pod nastavenou hodnotu.

Výjimka: Termostatické ventily topných těles v prostoru, v němž je umístěn regulátor, musí být naplno otevřené. Topná tělesa jsou potom regulována regulátorem a je udržována nastavená pokojová teplota.

- ▶ Přizpůsobte pokojovou teplotu pomocí termostatických ventilů vašim individuálním potřebám. Pomocí termostatických ventilů a ekvitermního regulátoru nebo prostorového regulátoru docílíte hospodárneho provozu vašeho topného systému.

6.5 Nezakrývejte regulátory

Cirkulující vzduch v místnosti musí mít volný přístup k regulátoru. Zakryté termostatické ventily mohou být opatřeny čidly dálkového ovládání a zůstávají tak stále funkční.

- ▶ Regulátory nezakrývejte nábytkem, závěsy nebo jinými předměty.

7 Údržba a odstranění poruch

7 Údržba a odstranění poruch

7.1 Čištění regulátoru

1. Pouzdro regulátoru čistěte navlhčeným hadříkem.
2. Nepoužívejte žádné abrazivní ani čisticí prostředky, které by mohly poškodit ovládací prvky nebo displej.

7.2 Rozpoznání a odstranění poruch

Porucha	Příčina	Odstranění závady
Displej je tmavý	Závada zařízení	<ul style="list-style-type: none">– Vypněte hlavní spínač na zdroji tepla na dobu přibližně 1 minuty a potom jej opět vypněte.– Pokud se závada stále vyskytuje, uvědomte servisního technika.
Žádné změny zobrazení při otočení otočného ovladače		
Žádné změny zobrazení při stisknutí výběrových tlačítek		

Tab. 7.1: Rozpoznání a odstranění poruch

8 Vyřazení z provozu

8.1 Výměna regulátoru

Jestliže má být vyměněn regulátor topného systému, musí být topný systém dočasně odstaven z provozu.

Nechejte tyto práce provést servisním technikem.

8.2 Recyklace a likvidace

Regulátor a příslušný přepravní obal se z převážné části skládá z recyklovatelných surovin.

Zařízení



Jestliže je vaše zařízení Vaillant označeno tímto znakem, potom po uplynutí doby využívání nepatří do domovního odpadu.

- V tom případě se postarejte o to, aby zařízení Vaillant a popř. také jeho příslušenství byly po uplynutí doby užívání předány k odborné likvidaci.

Toto zařízení Vaillant ze zákona podléhá povinnosti zpětného odběru a ekologické likvidace elektrických a elektronických zařízení, a proto je počítáno s jeho bezplatnou likvidací v komunálních sběrných střediscích.

Balení

Likvidaci přepravních obalů přenechejte autorizovanému kvalifikovanému servisu, který zařízení instaloval.

9 Záruka a zákaznické služby

9 Záruka a zákaznické služby

9.1 Záruka

Záruční lhůta

Výrobce poskytuje na výrobek záruku ve lhůtě a za podmínky, které jsou uvedeny v záručním listě. Záruční list je součástí dodávky přístroje a jeho platnost je podmíněna úplným vyplněním všech údajů.

9.2 Zákaznické služby

Servis

Opravy a pravidelnou údržbu výrobku smí provádět pouze smluvní servisní firma s příslušným oprávněním. Seznam autorizovaných firem je přiložen u výrobku, popř. uveden na internetové adrese www.vaillant.cz.

10 Technické údaje

10.1 Regulátor 'calorMATIC'

Název	Hodnota
Provozní napětí U _{max}	24 V
Příkon	< 50 mA
Průřez připojovacích vedení	0,75 ... 1,5 mm ²
Krytí	IP 20
Třída ochrany	III
Maximální povolená okolní teplota	50 °C
Výška	97 mm
Šířka	147 mm
Hloubka	50 mm

Tab. 10.1: Regulátor 'calorMATIC'

11 Seznam odborných výrazů

11 Seznam odborných výrazů

11.1 Úroveň pro výběr

Prostřednictvím úrovně pro výběr se dostanete k následující úrovni struktury nabídek nebo k nastavením, která můžete změnit.

11.2 Druh provozu

Druhem provozu se rozumí způsob, jakým je regulován topný systém popř. ohřev teplé vody, např. v automatickém provozu nebo manuálně.

11.3 Úroveň pro nastavení

Pomocí úrovně pro nastavení můžete vybrat hodnoty a změnit je.

11.4 Chybové hlášení

Chybové hlášení upozorňuje, že topný systém ohlásil závadu prostřednictvím regulátoru.

11.5 Topný okruh

Topný okruh je uzavřená soustava vedení a tepelných spotřebičů (např. topných těles). Ohřátá voda z topného zařízení protéká topným okruhem a jako ochlazená voda se opět vrací do topného zařízení.

11.6 Topný systém

Topný systém vytápí obydlí. Topný systém obvykle disponuje nejméně jedním topným okruhem.

11.7 Noční teplota

Noční teplota je teplota, na kterou regulátor nechává snížit pokojovou teplotu v době mimo nastavené časové intervaly (noční provoz).

11.8 Pokojová teplota

Pokojová teplota je skutečně naměřená teplota ve vašem obydlí.

11.9 Denní teplota

Denní teplota je požadovaná teplota «Den», na kterou chcete vytápět své obydlí (denní provoz).

11.10 Krytí

Krytí udává způsobilost elektrických zařízení odolnosti vůči různým podmínkám okolního prostředí a pro ochranu osob před potenciálním ohrožením při jejich používání.

11.11 Třída ochrany

Třída ochrany představuje klasifikaci a označení elektrických zařízení se zřetelem k existujícím bezpečnostním opatřením k ochraně před zasažením elektrickým proudem.

11.12 Stavové hlášení

Stavové hlášení se zobrazí, když je aktivován zvláštní druh provozu. Zůstává zobrazeno tak dlouho, jak dlouho je zvláštní druh provozu aktivní.

11.13 Termostatický ventil

Termostatické ventily jsou namontovány na topných tělesech a regulují pokojovou teplotu na nastavenou hodnotu. Když se pokojová teplota zvýší nad předvolenou teplotu, sníží termostatický ventil průtočné množství horké vody. Když pokojová teplota poklesne pod nastavenou hodnotu, otevře se termostatický ventil, průtočné množství horké vody se zvětší a pokojová teplota se opět zvýší.

11.14 Teplota na výstupu

Zdroj tepla ohřívá vodu, která je čerpána přes topný systém. Teplota na výstupu do topení je teplota vody, která je po ohřátí ve zdroji tepla přiváděna do topného systému.

11.15 Časový interval

Časový interval je předem definované časové rozmezí. V tomto časovém rozmezí je zdroj tepla zapnutý.

11.16 Časový program

Pomocí časových programů můžete regulovat topný systém tak, aby topení v nastavených časových intervalech udržovalo nastavenou požadovanou teplotu.

11.17 Přístupová úroveň pro provozovatele

Tato přístupová úroveň obsahuje všechny funkce, které může uživatel sám změnit.

11.18 Přístupová úroveň pro servisní techniky

Tato přístupová úroveň obsahuje doplňkové funkce přístupné pro servisní techniky, které nesmí měnit osoby bez odborných znalostí. Tato přístupová úroveň je vyhrazena jen pro servisní techniky, a proto je chráněna přístupovým kódem.

Index

A		Funkce Softkey 11
automatický provoz	23	
B		I
Blok		Indikace
odlišné časy	21	časové programy
C		číslo výrobku..... 8, 19
Charakteristiky výrobku	8	sériové číslo..... 8, 19
Chybná funkce		Informace
zabránění..... 6		odečtení
Chybové hlášení..... 30		19
Č		Instalace
Časové programy		jen prostřednictvím servisního technika
nastavení	20	6
přestavit zpět na výrobní nastavení..... 23		J
rychlé nastavení..... 21		Jazyk
Časový interval..... 31		nastavení
Časový interval pro bloky		vybrat..... 22
nastavení	21	
Časový interval pro dny a bloky	21	K
Časový interval pro každý den samostatně		Koncepce ovládání..... 11
nastavení	21	Kontrast displeje
Časový interval v jednom dni		nastavení
nastavení	21	22
Časový program..... 31		Krytí 30
Číslo výrobku		L
odečtení..... 19		Letní / zimní čas
Čištění		přestavení na
regulátor..... 26		22
D		N
Datum		Nastavení
nastavení	22	časový interval pro bloky
změnit	12	časový interval pro dny a bloky
Denní čas		časový interval pro každý den samostatně..... 21
nastavení	22	časový interval v jednom dni
Denní provoz..... 23		21
Denní teplota	30	datum..... 22
Dny mimo dům		denní čas
plánování	22	22
Druhy provozu	11, 23, 30	vyrovnání pokojové teploty
automatický provoz..... 23		23
přehled..... 17		Noční provoz
F		30
Funkce ochrany před mrazem..... 9		Noční teplota
		22
		Normální čas
		přestavení na
		22
		O
		Ovládací a zobrazovací funkce
		19–24
		Označení CE
		6
		P
		Plánování
		Dny mimo dům..... 22
		Platnost
		návod
		5
		Podklady
		související
		5

Pokožová teplota	30	Ú	
nastavení vyrovnání	23	Úroveň pro instalátéry	23
Poruchy		Úroveň pro nastavení	11, 30
odstranění	26	Úroveň pro ovládání	10
rozpoznání	26	Úroveň pro výběr	11, 30
Poškození mrazem		Úrovně pro ovládání	10
teplota	6	Úspora energie	25
vypnutí	6	V	
Použití v souladu s určením	7	Vlastní nastavení	16
«Požadovaná teplota den»		Vše	
změnit	12	přestavit zpět na výrobní nastavení	23
Požadované teploty		Výrobní nastavení	
nastavení	19	přestavení zpět	23
topný okruh	19	přestavit zpět vše	23
Přehled		Vyrovnání pokojové teploty	
tabulkový	16	nastavení	23
Přestavení na		Z	
na výrobní nastavení	23	Základní zobrazení	10
Příklad ovládání	12	Záruční lhůta	28
Přístupová úroveň		Zvláštní druhy provozu	24
provozovatel	10, 31	Party	24
servisní technik	10, 31		
R			
Regulační funkce	8		
Regulátor			
čištění	26		
S			
Sériové číslo			
odečtení	19		
Sériové číslo a číslo výrobku			
odečtení	19		
Stavová hlášení	30		
Struktura nabídek			
přehled	14		
Struktura ovládání	10		
Symbols			
topný okruh	10		
Systém VYP	24		
T			
Teplota na výstupu	30		
Termostatický ventil	30		
Topný okruh	30		
požadované teploty	19		
Topný systém	8		
Třída ochrany	30		

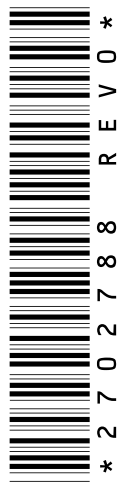

0020131937_00

Vaillant Group Czech s. r. o.

Chrásťany 188 ■ CZ-25219 Praha-západ

Telefon +420 2 81 02 80 11 ■ Telefax +420 2 57 95 09 17

vaillant@vaillant.cz ■ www.vaillant.cz